

# BTW CURSUS 4

## B2C btw-regels voor digitale diensten binnen de EU

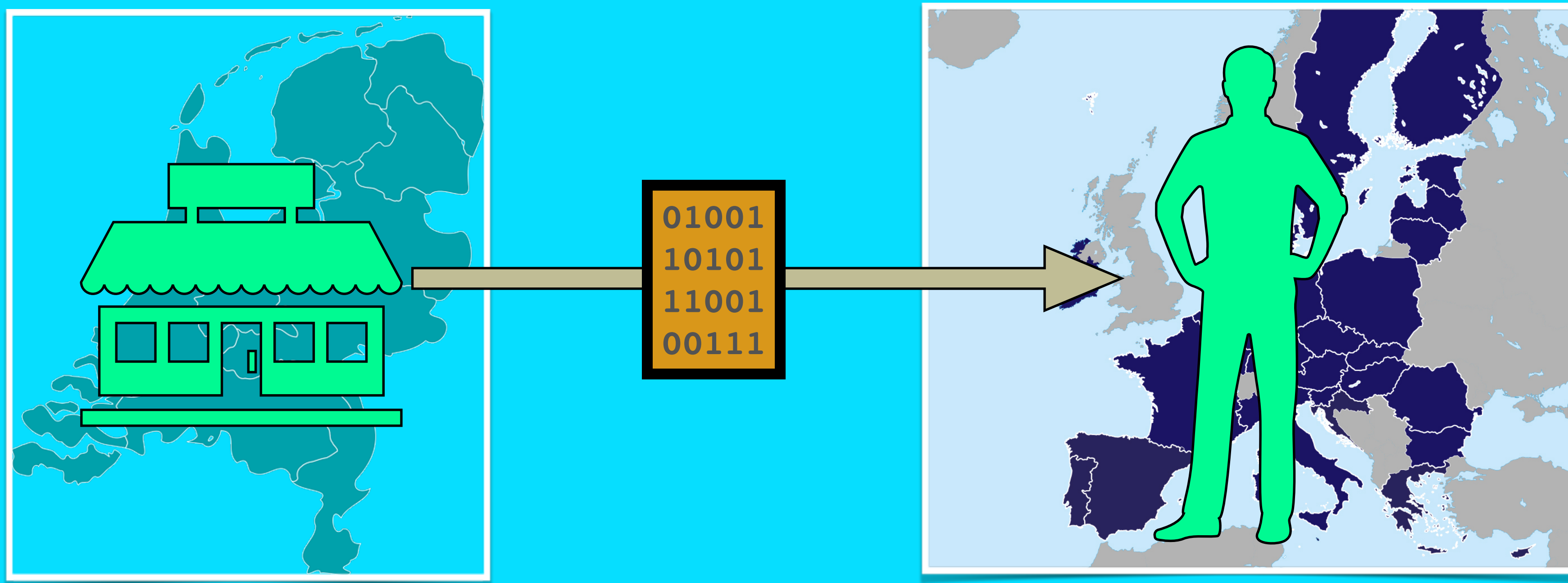

# INTRO

- In deze video zal ik meer informatie geven over B2C btw-regels voor digitale diensten binnen de EU.
- In deze video serie zal ik mij vooral richten op het leveren van digitale diensten en niet op het leveren van andere diensten of goederen.

# DISCLAIMER

- De op deze video geboden informatie is niet bedoeld als vervanging van deskundig advies.
- Wanneer u zonder verificatie of nader advies van de geboden informatie gebruikmaakt doet u dat voor eigen rekening en risico.

# PRESENTATIE

- Deze presentatie kunt u vinden op de onderstaande link:  
<https://www.mobilefish.com/tutorials/btw/btw.html>

# WELKE LANDEN BEHOREN BIJ DE EU

België	Litouwen
Bulgarije	Luxemburg
Cyprus	Malta
Denemarken	Nederland
Duitsland	Oostenrijk
Estland	Polen
Finland	Portugal
Frankrijk	Roemenië
Griekenland	Slovenië
Hongarije	Slowakije
Ierland	Spanje
Italië	Tsjechië
Kroatië	Zweden
Letland	

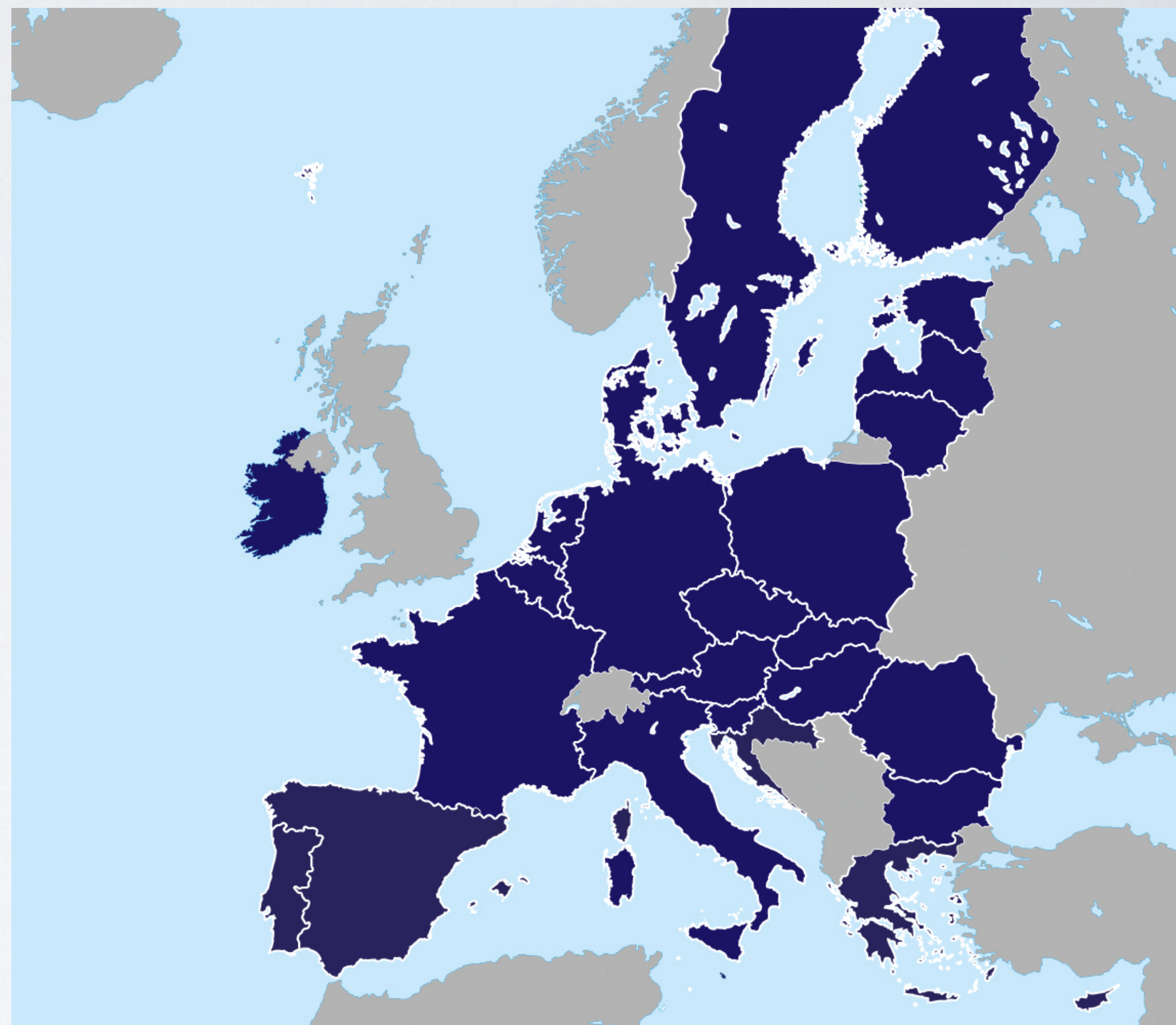

Source: <https://fra.europa.eu/en/cooperation/eu-member-states>

# VERENIGD KONINKRIJK

- 27 landen behoren bij de EU.
- Het Verenigd Koninkrijk is sinds 31 januari 2020 geen lid meer van de Europese Unie.

# B2C BTW-REGELS DIGITALE DIENSTEN BINNEN DE EU

- Als een Nederlandse webwinkel een digitale dienst levert aan particulier in een ander EU-lidstaat dan gelden de volgende btw-regels:
- De Nederlandse webwinkel moet het Nederlandse btw-tarief in rekening brengen bij de klant en de btw afdragen bij de Nederlandse Belastingdienst onder de voorwaarde dat de webwinkel totale omzet (zonder btw) van alle EU-lidstaten samen (uitgezonderd Nederland) in het huidige kalender jaar, én het vorig kalenderjaar, niet meer dan € 10.000 bedraagt.
- De Nederlandse btw moet aangegeven worden bij rubriek Ia of Ib in de aangifte omzetbelasting, als de totale omzet  $\leq$  € 10.000.

# B2C BTW-REGELS DIGITALE DIENSTEN BINNEN DE EU

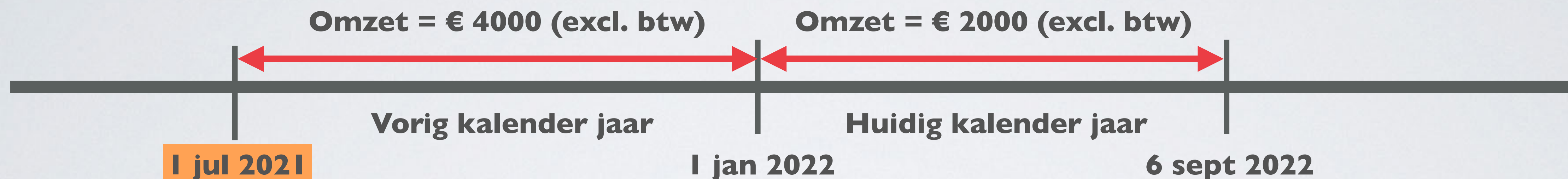

**Totale omzet = € 4000 + € 2000 = € 6000 (excl. btw)**

**Duits particulier neemt digitale dienst af**

**Omdat de totale omzet  $\leq$  € 10.000, moet de webwinkel het Nederlandse btw-tarief in rekening brengen bij de klant en de btw afdragen bij de Nederlandse Belastingdienst (rubriek Ia of Ib in de aangifte omzetbelasting).**

**LET OP! Aanvang OSS-regeling 1 juli 2021**



# B2C BTW-REGELS DIGITALE DIENSTEN BINNEN DE EU

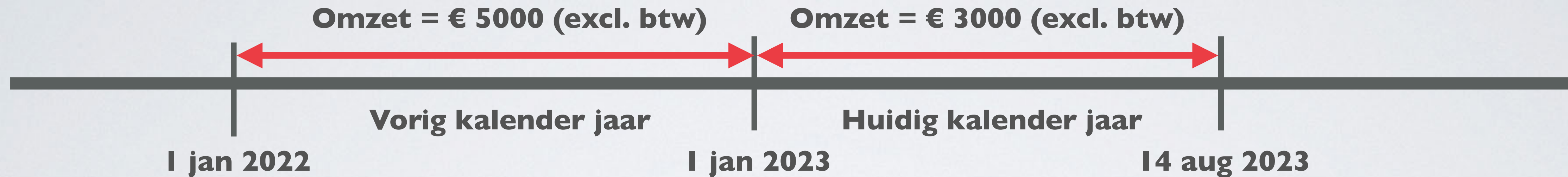

**Totale omzet = € 5000 + € 3000 = € 8000 (excl. btw)**

**Belgisch particulier neemt digitale dienst af**

**Omdat de totale omzet  $\leq$  € 10.000, moet de webwinkel het Nederlandse btw-tarief in rekening brengen bij de klant en de btw afdragen bij de Nederlandse Belastingdienst (rubriek Ia of Ib in de aangifte omzetbelasting).**

**LET OP! Aanvang OSS-regeling 1 juli 2021**

# B2C BTW-REGELS DIGITALE DIENSTEN BINNEN DE EU

- Als niet aan de voorwaarde wordt voldaan dan moet de Nederlandse webwinkel het lokale btw-tarief hanteren en afdragen in het land waar de particulier woont.
- Voorbeeld: Als een particulier in Duitsland een digitale dienst afneemt bij een Nederlandse webwinkel en de webwinkel voldoet niet aan €10.000 drempel dan moet de webwinkel het lokale Duits btw-tarief van 19% bij de klant in rekening brengen en afdragen bij de Duitse Belastingdienst.
- De Nederlandse ondernemer hoeft zich niet bij de Duitse Belastingdienst te registreren, en daar de btw-aangifte te doen. In plaats daarvan kan de ondernemer gebruik maken van de One Stop Shop (OSS) regeling (vanaf 1 juli 2021). Voorheen heette het de Mini One Stop Shop (MOSS) regeling.
- De OSS-regeling wordt uitgelegd in video 5.

# B2C BTW-REGELS DIGITALE DIENSTEN BINNEN DE EU

- In video 5 zal ik de OSS-regeling nader toelichten en zal ook een voorbeeld geven hoe de aangifte omzetbelasting wordt ingevuld als de webwinkel niet aan €10.000 drempel voldoet.

# B2C BTW-REGELS DIGITALE DIENSTEN BINNEN DE EU

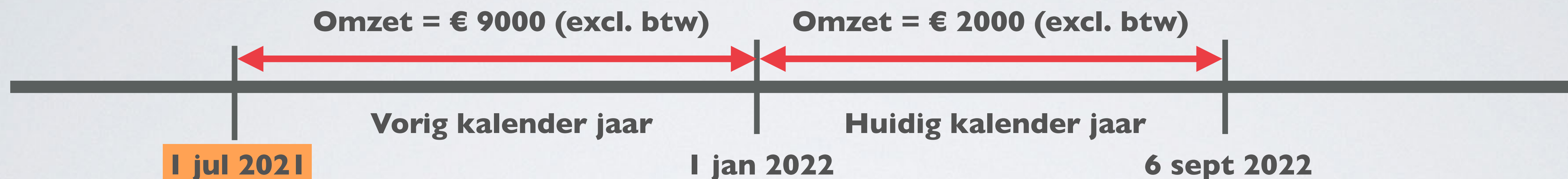

**Totale omzet = € 9000 + € 2000 = € 11.000 (excl. btw)**

**Duits particulier neemt digitale dienst af**

**Omdat de totale omzet > € 10.000, dan moet de webwinkel het Duits btw-tarief in rekening brengen bij de klant en de btw afdragen bij de Duitse Belastingdienst of gebruik maken van de OSS-regeling.**

**LET OP! Aanvang OSS-regeling 1 juli 2021**

# B2C BTW-REGELS DIGITALE DIENSTEN BINNEN DE EU

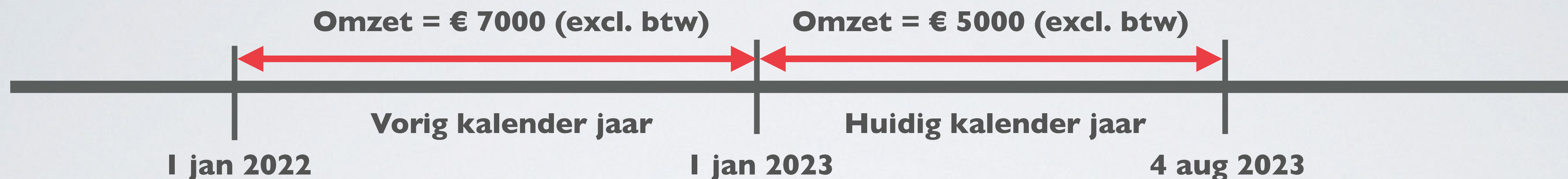

**Totale omzet = € 7000 + € 5000 = € 12.000 (excl. btw)**

**Duits particulier neemt digitale dienst af**

**Omdat de totale omzet > € 10.000, dan moet de webwinkel het Duits btw-tarief in rekening brengen bij de klant en de btw afdragen bij de Duitse Belastingdienst of gebruik maken van de OSS-regeling.**

**LET OP! Aanvang OSS-regeling 1 juli 2021**

# AANGIFTE OMZETBELASTING DREMPEL $\leq$ €10.000

- Voorbeeld:

Het Nederlands bedrijf XYZ biedt maar één digitale dienst aan tegen een prijs van €70 (excl. btw). Voor de digitale dienst geldt een hoog btw-tarief van 21%.

- De omzet van bedrijf XYZ over huidig en vorig kalenderjaar, van alle EU-landen samen,  $\leq$  €10.000.

- In het eerste kwartaal van 2022 nemen 6 Duitse particulieren en 2 Belgische particulieren deze dienst af bij bedrijf XYZ.

Totaal omzet (excl. btw) =  $8 \times €70 = €560$

Totaal in rekening gebrachte btw bij de afnemers =  $21\%$  over €560 = €117,60

# AANGIFTE OMZETBELASTING DREMPEL $\leq$ €10.000

- Factuur voorbeeld aan de Duitse particulier (LibreOffice):  
[https://www.mobilefish.com/download/btw/invoice\\_b2c\\_eu.odt](https://www.mobilefish.com/download/btw/invoice_b2c_eu.odt)
- Factuur voorbeeld aan de Duitse particulier (PDF):  
[https://www.mobilefish.com/download/btw/invoice\\_b2c\\_eu.pdf](https://www.mobilefish.com/download/btw/invoice_b2c_eu.pdf)

# AANGIFTE OMZETBELASTING DREMPEL $\leq$ €10.000

- Het bedrijf XYZ maakt zakelijke kosten in 2022 bijvoorbeeld het aanschaffen van vakliteratuur.
- Als het vakliteratuur betreft en deze kosten bedragen minder dan €450 (excl. btw) dan kunt u de betaalde btw volledig aftrekken in het jaar waarin u ze hebt gemaakt.
- Let op! Niet alle kosten zijn aftrekbaar en sommige kosten moet u verdelen over meerdere jaren.
- Als voorbeeld, bedrijf XYZ schaft in februari een aantal programmeer boeken aan dat aangemerkt kan worden als vakliteratuur.  
Totale kosten (excl. btw) = €300  
De betaalde btw is  $9\% \times €300 = €27,00$



# AANGIFTE OMZETBELASTING DREMPEL $\leq$ €10.000

- Eerste kwartaal van 2022
  - Totaal omzet (excl. btw) = €560
  - Totaal in rekening gebrachte btw bij de afnemers = €117,60
  - Totaal betaalde btw (zakelijke kosten) = €27,00
- Het Nederlands bedrijf XYZ moet in april 2022 (de maand na het eerste kwartaal) omzetbelasting aangeven.

# AANGIFTE OMZETBELASTING DREMPEL $\leq$ €10.000

<https://mijnzakelijk.belastingdienst.nl>

## Mijn Belastingdienst Zakelijk

██████████ is ingelogd [Uitloggen](#)

[Home](#)

[Omzetbelasting](#)

[Loonheffingen](#)

[Vennootschapsbelasting](#)

[Verhuurderheffing](#)

[EU-btw éénloketsysteem](#)

[Mijn gegevens](#)

> [Btw-aangiften](#)

> [Correctie btw-aangifte](#)

> [Opgaaf ICP](#)

> [Bezwaar](#)

> [Btw-identificatienummer](#)

> [Toelichtingen](#)

> [Veelgestelde vragen](#)

> [Betaalgegevens](#)

## Btw-aangiften

Staat er een btw-aangifte voor u klaar in onderstaand overzicht? Doe dan altijd aangifte, ook als u in het aangiftetijdvak geen btw hoeft te betalen of terugkrijgt.

### Openstaande btw-aangiften

Er staan op dit moment geen btw-aangiften open.

### Ingestuurde btw-aangiften

# AANGIFTE OMZETBELASTING DREMPEL $\leq$ €10.000

Aangifte omzetbelasting  
01-01-2022 t/m 31-03-2022

Introductie

Binnenland

Buitenland

Voorbelasting en kleine ondernemers

Overzicht

Ondertekenen en verzenden

Ontvangstbevestiging

 Help





 Afdrukken

 Opslaan

 Afsluiten

## Binnenland

### Rubriek 1: Prestaties binnenland

	Omzet	Omzetbelasting
 1a. Leveringen/diensten belast met hoog tarief	€ 560	€ 117
 1b. Leveringen/diensten belast met laag tarief	€	€
 1c. Leveringen/diensten belast met overige tarieven, behalve 0%	€	€
 1d. Privégebruik	€	€
 1e. Leveringen/diensten belast met 0% of niet bij u belast	€	

### Rubriek 2: Verleggingsregelingen binnenland

	Omzet	Omzetbelasting
 2a. Leveringen/diensten waarbij de omzetbelasting naar u is verlegd	€	€

#### Let op!

Tel bij deze bedragen geen voorbelasting mee. Voorbelasting vult u in het scherm 'Voorbelasting, kleineondernemersregeling en eindtotaal' in.

[Vorige](#)

**Akkoord**

AANGIFTE OMZETBELASTING DREMPEL  $\leq$  €10.000

	Omzet	Omzetbelasting
 1a. Leveringen/diensten belast met hoog tarief	€ <input type="text" value="0"/>	€ <input type="text" value="0"/>

Vul in de rechterkolom de omzetbelasting in, en in de linkerkolom de omzet (exclusief btw) van de goederen en diensten die u tegen het hoge tarief in Nederland levert. 

Wilt u weten welke leveringen van goederen en diensten onder het hoge tarief vallen? [Ga naar belastingdienst.nl en zoek op 'btw-tarief'](#).

**Margeregeling**

Handelt u in gebruikte goederen en maakt u gebruik van de margeregeling? Vul dan in de rechterkolom de omzetbelasting over de winstmarge in. Als u zowel margeomzet als normale omzet hebt, telt u de te betalen belasting bij elkaar op. Over een negatieve winstmarge mag u geen omzetbelasting berekenen.

 1b. Leveringen/diensten belast met laag tarief	€ <input type="text" value="0"/>	€ <input type="text" value="0"/>
--	----------------------------------	----------------------------------

Vul in de rechterkolom de omzetbelasting in, en in de linkerkolom de omzet (exclusief btw) van de goederen en diensten die u tegen het lage tarief in Nederland levert. 

Wilt u weten welke leveringen van goederen en diensten onder het lage tarief vallen? [Ga naar belastingdienst.nl en zoek op 'btw-tarief'](#).

**Margeregeling**

Handelt u in gebruikte goederen en maakt u gebruik van de margeregeling? Vul dan in de rechterkolom de omzetbelasting over de winstmarge in. Als u zowel margeomzet als normale omzet hebt, telt u de te betalen belasting bij elkaar op. Over een negatieve winstmarge mag u geen omzetbelasting berekenen.

AANGIFTE OMZETBELASTING DREMPEL  $\leq$  €10.000

? 1c. Leveringen/diensten belast met overige tarieven,  
behalve 0%

€ 0

€ 0

Vul hier uitsluitend bedragen in die onder forfaitaire tarieven vallen (bijvoorbeeld de sport- of bedrijfskantine). ✕

Meer informatie over de forfaitaire tarieven vindt u op [belastingdienst.nl](https://belastingdienst.nl).

? 1d. Privégebruik

€ 0

€ 0

Vul deze vraag alleen in bij de laatste aangifte van het jaar. Vermeld de omzetbelasting die u moet betalen over het privégebruik. Hiermee corrigeert u de omzetbelasting die u in het afgelopen jaar hebt afgetrokken voor goederen en diensten die u geheel of gedeeltelijk privé hebt gebruikt. ✕

Kijk in de help voor meer informatie over privégebruik van bedrijfsgoederen.

# AANGIFTE OMZETBELASTING DREMPEL $\leq$ €10.000

? 1e. Leveringen/diensten belast met 0% of niet bij u belast € 0

Vul hier alleen omzet in over goederen en diensten die u in Nederland levert. Vul hier onder meer in: ✕

- leveringen van goederen en diensten die vallen onder het 0%-tarief
- leveringen van goederen en diensten die niet bij u worden belast omdat de belasting wordt verlegd naar een Nederlandse afnemer

Kijk in de [Toelichting bij de aangifte omzetbelasting](#) wanneer u in aanraking kunt komen met de verleggingsregeling.

### **Vrijgestelde goederen en diensten**

Leveringen van goederen en diensten die onder een vrijstelling vallen, hoeft u niet aan te geven.

### **Goederen en diensten naar het buitenland**

Levert u goederen naar of diensten in het buitenland? Vul deze dan in bij 'Prestaties naar of in buitenland'.

# AANGIFTE OMZETBELASTING DREMPEL $\leq$ €10.000

? 2a. Leveringen/diensten waarbij de omzetbelasting naar u is verlegd € 0 € 0

Vul deze vraag alleen in als:

- er goederen binnen Nederland aan u zijn geleverd waarbij de belasting naar u is verlegd
- u diensten hebt afgenomen waarbij een Nederlandse ondernemer de belasting naar u heeft verlegd

Als de omzetbelasting naar u is verlegd, moet u als afnemer de belasting betalen. De leverancier zet geen omzetbelasting op de factuur, maar vermeldt in plaats daarvan 'btw verlegd'.

De btw rekent u zelf uit. Deze btw mag u vervolgens onder voorwaarden als voorbelasting aftrekken. Per saldo betaalt u dan geen btw. Toch moet u dit veld en het veld '5b Voorbelasting' invullen.

Kijk in de [Toelichting bij de aangifte omzetbelasting](#) wanneer u in aanraking kunt komen met de verleggingsregeling.

# AANGIFTE OMZETBELASTING DREMPEL $\leq$ €10.000

Aangifte omzetbelasting  
01-01-2022 t/m 31-03-2022

Introductie

Binnenland

Buitenland

Voorbelasting en kleine ondernemers

Overzicht

Ondertekenen en verzenden

Ontvangstbevestiging

## Voorbelasting en kleine ondernemers

### Rubriek 5: Voorbelasting en kleineondernemersregeling

- ? 5a. Verschuldigde omzetbelasting (rubrieken 1 t/m 4)
- ? 5b. Voorbelasting

#### Omzetbelasting

€ 117

€ 27

[Vorige](#)

**Akkoord**

De totale omzetbelasting die bedrijf XYZ moet betalen aan de Belastingdienst voor het eerste kwartaal: €117 - €27 = €90

Mocht de voorbelasting groter zijn dan de verschuldigde omzetbelasting dan betaalt de Belastingdienst het verschil terug aan bedrijf XYZ.



# AANGIFTE OMZETBELASTING DREMPEL $\leq$ €10.000

? 5a. Verschuldigde omzetbelasting (rubrieken 1 t/m 4) € 0

Dit bedrag is een optelsom van de bedragen aan omzetbelasting die u op de vorige schermen hebt ingevuld. x

? 5b. Voorbelasting

€

Voorbelasting is Nederlandse omzetbelasting op goederen en diensten die u voor uw onderneming hebt aangeschaft of afgenomen. x

### Let op!

Niet alle voorbelasting is aftrekbaar. Waar de voorbelasting uit bestaat en aan welke voorwaarden u moet voldoen leest u in de [Toelichting bij de aangifte omzetbelasting](#).

### Fraude melden

Als ondernemer kunt u ongemerkt betrokken raken bij btw-carrouselfraude. Bij deze vorm van fraude draagt een ondernemer geen omzetbelasting af aan de Belastingdienst, terwijl hij die belasting wel aan u in rekening brengt. En dat kan voor u vervelende gevolgen hebben. Normaal gesproken kunt u omzetbelasting die u betaalt over uw inkoop en kosten, aftrekken als voorbelasting. Als u wist of had moeten weten dat u betrokken was bij btw-carrouselfraude, dan kunnen wij u deze btw-aftrek weigeren.

Vermoedt u dat u betrokken bent bij btw-carrouselfraude? Meld ons dat dan via de BelastingTelefoon: 0800 - 0543 of vanuit het buitenland +31 555 385 385. Voorbeelden van btw-carrouselfraude vindt u op [www.belastingdienst.nl](http://www.belastingdienst.nl).